

Pozmeňujúci návrh

poslancov Národnej rady Slovenskej republiky Pavla Gogu, Ivety Liškovej a Árpáda Érseka k návrhu poslankyne Národnej rady Slovenskej republiky Bibiány Obrimčákovej na vydanie zákona o používaní a ochrane paralympijskej symboliky a o Slovenskom paralympijskom výbore

(tlač 667).

1. V návrhu zákona sa vypúšťa členenie na časti vrátane názvov jednotlivých častí.

Odôvodnenie: Vzhľadom na rozsah zákona členenie na časti nie je potrebné.

2. Nadpis § 1 znie: „Symbolika Medzinárodného paralympijského výboru“.

Odôvodnenie: Z dôvodu zmeny členenia zákona sa presúva do nadpisu pomenovanie ustanovenia § 1 v súlade s Čl. 6 Legislatívnych pravidiel tvorby zákonov.

3. V § 1 ods. 1 sa slová „Paralympijskú symboliku“ nahrádzajú slovom „Symboliku“, slovo „motto“ sa nahrádza slovom „heslo“ a vypúšťajú sa slová „paralympijský emblém“.

Odôvodnenie: V súlade s Čl. 4 ods. 3 Legislatívnych pravidiel tvorby zákonov sa v texte majú používať slovenské výrazy, ktoré sú zrozumiteľné a jednoznačné. Vypúšťajú sa slová „paralympijský emblém“, ktoré sú v texte nadbytočné a v ďalšom texte daný problém lepšie pomenúva „paralympijská symbolika“.

4. V § 1 odsek 2 znie:

„(2) Paralympijský symbol tvoria tri prvky – červený, modrý, zelený, ktoré sa otáčajú okolo centrálného bodu. Vyobrazenie paralympijského symbolu tvorí prílohu č. 1.“

Odôvodnenie: Spresnením textu sa definujú prvky, ktoré sú v troch farbách, otáčaním ktorých okolo centrálného bodu vznikajú tri pruhy a to červený, modrý a zelený. Tri farby, z ktorých najčastejšie pozostávajú vlajky jednotlivých štátov sveta. Príloha č. 1 zobrazuje paralympijský symbol.

5. V § 1 odsek 3 znie:

„(3) Paralympijskú vlajku tvorí biele pole. V strede bieleho poľa je paralympijský symbol. Vyobrazenie paralympijskej vlajky tvorí prílohu č. 2.“

Odôvodnenie: Text bol upravený pre presnejšie definovanie paralympijskej vlajky, v strede ktorej je v bielom poli umiestnený paralympijský symbol. Vyobrazenie paralympijskej vlajky tvorí prílohu č. 2.

6. V § 1 ods. 4 sa slovo „motto“ nahrádza slovom „heslo“.

Odôvodnenie: V súlade s Čl. 4 ods. 3 Legislatívnych pravidiel tvorby zákonov sa v texte majú používať slovenské výrazy, ktoré sú zrozumiteľné a jednoznačné. V zákone sa musí dbať na jazykovú správnosť, štylistickú primeranosť a všeobecnú zrozumiteľnosť textu.

7. V § 1 odsek 5 znie:

„(5) Paralympijská hymna je hudobné dielo „Hymn de l 'Avenir.“

Odôvodnenie: Pre skvalitnenie predkladaného textu sa gramaticky upravil text odseku.

8. § 2 sa vypúšťa.

Nasledujúce paragrafy sa primerane prečísľujú

Odôvodnenie: Legislatívno-technická úprava, ktorá vychádza z nenormatívneho charakteru pôvodného obsahu tohto ustanovenia.

9. § 3 vrátane nadpisu znie:

„§ 3

Symbolika Slovenského paralympijského výboru

Symboliku Slovenského paralympijského výboru tvorí znak Slovenského paralympijského výboru. Znak Slovenského paralympijského výboru tvorí štátny znak Slovenskej republiky a paralympijský symbol podľa § 1 ods. 2. Vyobrazenie znaku Slovenského paralympijského výboru tvorí prílohu č. 3.“

Odôvodnenie: Uvedenou úpravou sa zjednocuje terminológia predkladaného textu zákona. Znak SPV tvorí prílohu zákona č. 3.

10. V § 4 odsek 1 znie:

„(1) Symboliku Medzinárodného paralympijského výboru a symboliku Slovenského paralympijského výboru (ďalej len „paralympijská symbolika“) môžu osoby 1) na území Slovenskej republiky používať na obchodné a iné účely len so súhlasom Medzinárodného paralympijského výboru alebo Slovenského paralympijského výboru, ktoré sú oprávnené na udelenie súhlasu. Ak bol udelený súhlas Medzinárodným paralympijským výborom, musí byť o ňom informovaný aj Slovenský paralympijský výbor.“.

Odôvodnenie: *V zmysle Čl. 4 ods. 3 Legislatívnych pravidiel tvorby zákonov bol text upravený do správnej jazykovej a štylistickej správnosti a všeobecnej zrozumiteľnosti.*

11. V § 4 sa vypúšťajú odseky 2 až 4.

Doterajší odsek 5 sa označuje ako odsek 2.

Odôvodnenie: *Odseky 2 až 4 sa vypúšťajú z dôvodu, že ich obsah nemá normatívny charakter.*

12. V § 4 odsek 5 znie:

„(5) Osoby sa môžu uchádzať o súhlas Medzinárodného paralympijského výboru na používanie paralympijskej symboliky len prostredníctvom Slovenského paralympijského výboru.“.

Odôvodnenie: *Úpravou textu sa spresňuje spôsob získavania súhlasu Medzinárodného paralympijského výboru pri používaní paralympijskej symboliky.*

13. V § 5 ods. 1 písmeno a) znie:

„a) nevhodné, klamlivé, neprimerané a neúctivé používanie paralympijskej symboliky,“.

Odôvodnenie: *V zmysle Čl. 4 ods. 3 Legislatívnych pravidiel tvorby zákonov bol text upravený do správnej jazykovej a štylistickej správnosti a všeobecnej zrozumiteľnosti.*

14. V § 5 ods. 1 písmeno c) sa slovo „lehoty“ nahrádza slovom „doby“.

Odôvodnenie: *V súlade s Čl. 4 ods. 3 Legislatívnych pravidiel tvorby zákonov sa v texte majú používať slovenské výrazy, ktoré sú zrozumiteľné a jednoznačné. V zákone sa musí dbať na jazykovú správnosť, štylistickú primeranosť a všeobecnú zrozumiteľnosť textu.*

15. V § 5 ods. 2 sa slovo „skončenie“ nahrádza slovami „upustenie od“.

Odôvodnenie: *V súlade s Čl. 4 ods. 3 Legislatívnych pravidiel tvorby zákonov sa v texte majú používať slovenské výrazy, ktoré sú zrozumiteľné a jednoznačné. V zákone sa musí dbať na jazykovú správnosť, štylistickú primeranosť a všeobecnú zrozumiteľnosť textu.*

16. V § 5 ods. 4 znie:

„Porušenie povinností podľa odseku 1 sa posudzuje podľa osobitného predpisu 2).“

Poznámka pod čiarou k odkazu 2) znie:

„2) § 32 ods. 1 písm. b) a § 42 ods. 1 písm. a) zákona Slovenskej národnej rady č. 372/1990 Zb. o priestupkoch v znení neskorších predpisov, § 281 a 283 Trestného zákona.“

Odôvodnenie: *Legislatívno-technická úprava, ktorou sa spresňuje obsah legislatívneho textu a odkaz na osobitný predpis.*

17. § 6 vrátane nadpisu znie:

**„§ 6
Slovenský paralympijský výbor**

(1) Slovenský paralympijský výbor je združením podľa osobitného predpisu. 3)

(2) Slovenský paralympijský výbor je spoločnou športovou organizáciou športových zväzov zdravotne postihnutých športovcov, ktorá ich zastupuje na domácom i medzinárodnom športovom poli a v športovej diplomacii. Slovenský paralympijský výbor má postavenie autonómnej, nezávislej a nepolitickej organizácie a je oprávnený riadiť paralympijské hnutie na území Slovenskej republiky.

(3) Medzi základné úlohy Slovenského paralympijského výboru patrí najmä:

- a) zabezpečenie prípravy a účasti slovenských reprezentantov na paralympijských hrách a medzinárodných podujatiach,
- b) rozvoj paralympijských športov v Slovenskej republike,
- c) propagácia športu medzi zdravotne znevýhodnenými deťmi a mládežou,
- d) propagácia myšlienok olympizmu a paralympizmu,
- e) aktívna spolupráca s Medzinárodným paralympijským výborom a Európskym paralympijským výborom, národnými paralympijskými výbormi rôznych krajín sveta, medzinárodnými športovými organizáciami zdravotne znevýhodnených,
- f) dôstojná reprezentácia v medzinárodnom športovom hnutí a v medzinárodných športových organizáciách,
- g) snaha o integráciu športu zdravotne znevýhodnených do národného hnutia a zároveň ochrana identity športu zdravotne znevýhodnených,
- h) snaha o rozšírenie možností zdravotne znevýhodnených osôb športovať a sprístupnenie telovýchovných programov na zvyšovanie telesnej zdatnosti,
- i) podpora vzdelávacích a rehabilitačných programov na dosiahnutie svojich cieľov.“.

Poznámka pod čiarou k odkazu 3) znie:

„ 3) § 2 zákona č. 83/1990 Zb. o združovaní občanov v znení neskorších predpisov.“.

Poznámka pod čiarou k odkazu 4 sa vypúšťa.

Odôvodnenie: *Text bol upravený pre presnejšie definovanie postavenia, poslania a úloh Slovenského paralympijského výboru v súlade s požiadavkami kladenými na zákon, ktoré stanovujú Legislatívnych pravidiel tvorby zákonov.*

18. V § 7 ods. 1 sa slová „sa odvíja“ nahrádzajú slovom „závisí“.

Odôvodnenie: *V súlade s Čl. 4 ods. 3 Legislatívnych pravidiel tvorby zákonov sa v texte majú používať slovenské výrazy, ktoré sú zrozumiteľné a jednoznačné. V zákone sa musí dbať na jazykovú správnosť, štylistickú primeranosť a všeobecnú zrozumiteľnosť textu.*

19. V § 7 odsek 2 znie:

„(2) Valné zhromaždenie Slovenského paralympijského výboru zvoláva Slovenský paralympijský výbor aspoň raz ročne.“.

Odôvodnenie: *Upravuje sa spôsob zvolávania Valného zhromaždenia Slovenského paralympijského výboru a to minimálne raz ročne.*

20. Dopĺňajú sa prílohy č. 1 – 3, ktoré znejú:

Paralympijský symbol





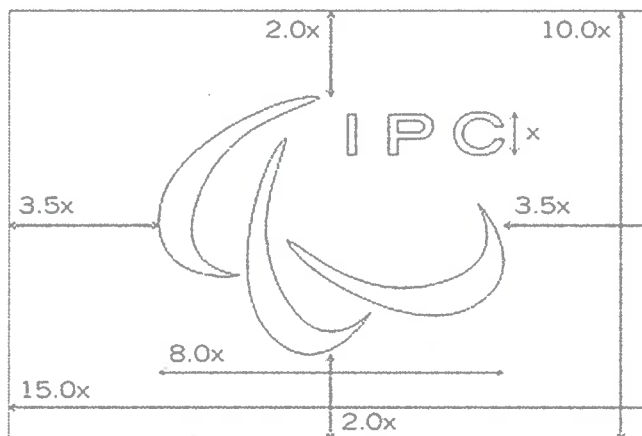
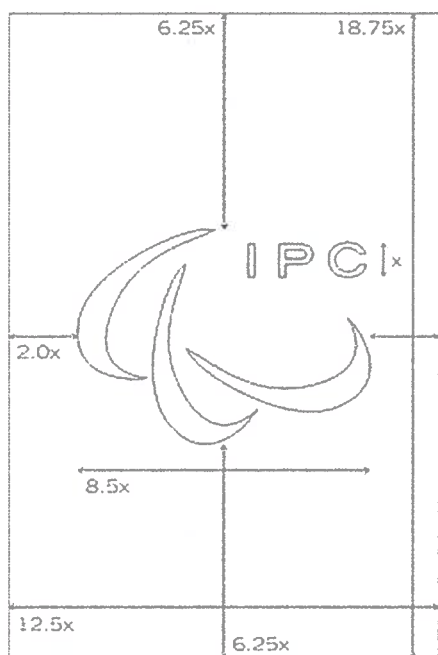



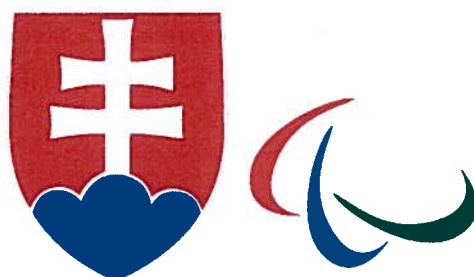



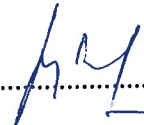

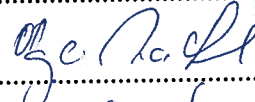
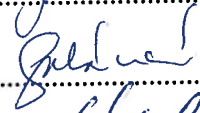
Paralympijská vlajka

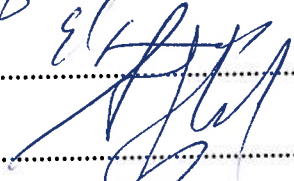
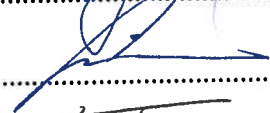

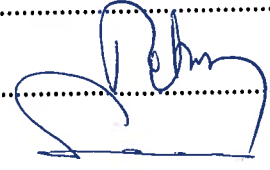
Znak Slovenského paralympijského výboru

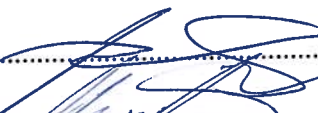
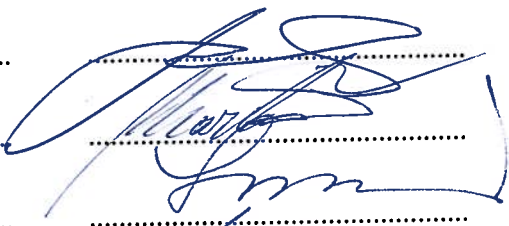
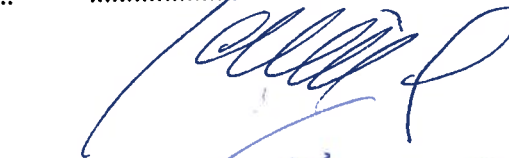

**Slovenský paralympijský
výbor**

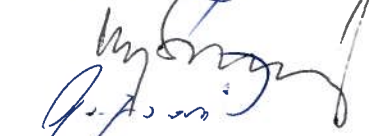
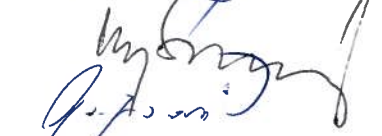
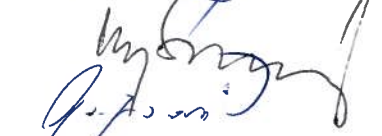
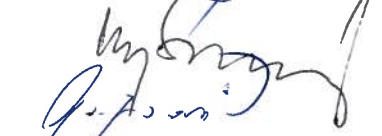
- | | | |
|-----|-----------------------|---|
| 1. | PAUL GOBA |  |
| 2. | Bibiána OBREMČA'KOVA' |  |
| 3. | OLGA NACHTMANNOVA' |  |
| 4. | TERINA GABANIHOVA' |  |
| 5. | ALEXANDER SAŠKA |  |
| 6. | GABRIEL OJČEK |  |
| 7. | Isolt Simon |  |
| 8. | Martin Fronc |  |
| 9. | Lubomir Lelicka |  |
| 10. | Lubomir PETRAK |  |
| 11. | Ján Szabo |  |
| 12. | Marián Kováčik |  |
| 13. | OTTO BRITZ |  |
| 14. | ANTON MARTVON |  |
| 15. | JANA HISSAKOVA |  |
| 16. | DUSEN JARJABEK |  |
| 17. | Duseň BUSLAČ |  |
| 18. | ANDREJ KOLESÍK |  |
| 19. | IVETA LIŠKOVÁ |  |
| 20. | VIERA KUCEROVA |  |
| 21. | MAGDA KOŠŤOVÁ |  |
| 22. | STEFAN GAJPAROVIC |  |